

SMAKSAK





中文

如需 IKEA 特約授權服務中心的詳細資訊，請參閱 www.IKEA.com 並選取您的當地店家，以取得電話號碼與營業時間。

內容

| | | | |
|--------|----|---------|----|
| 安全資訊 | 4 | 附加功能 | 13 |
| 安全信息 | 5 | 提示與訣竅 | 13 |
| 安裝說明 | 7 | 保養與清潔 | 17 |
| 產品說明 | 7 | 疑難排解 | 19 |
| 控制面板 | 8 | 技術數據 | 20 |
| 第一次使用前 | 8 | 能源效率 | 21 |
| 日常使用 | 9 | 環境關懷 | 22 |
| 定時功能 | 10 | IKEA 保證 | 24 |
| 使用配件 | 12 | | |

如有更改恕不另行通知

⚠ 安全資訊

請在安裝和使用本機之前，仔細閱讀隨附的說明書。如果因錯誤安裝和使用而導致受傷與損壞，製造商概不負責。本機務必連同說明書保存，以供日後參考使用。

兒童和易受傷人員安全事項

- 8 歲 (含) 以上之兒童、身體官能或心智能力衰退者，或是經驗與使用知識缺乏者，需在有人監督或說明以安全的方法使用本機，並讓他們了解可能危險的情況下，方可使用本機。除非有人繼續監督，否則年齡少於 8 歲的兒童以及有非常廣泛及複雜殘疾情況的人員應遠離本機。
- 請監督兒童，確保他們不會玩耍本機。
- 將所有包裝放在兒童不易觸及之處，並妥善丟棄。
- 警告：本機在運作中或正在冷卻時，請讓兒童和寵物遠離本機。在使用期間，可觸摸的零件溫度會變高。
- 如果本機配有兒童安全裝置，您應該啟用該裝置。
- 不得由兒童在無人監督的情況下進行清潔與使用者維護。

一般安全需知

- 僅能由合格人員安裝本機及更換電纜。
- 警告：本機及其可觸及的配件會在使用時會變得灼燙。請務必小心，避免碰觸加熱元件。

- 務必戴上烘烤箱用的手套來移除或放入配件或烤盤。
- 進行任何維護前，請切斷電源。
- 警告：確定先關閉本機再更換燈具，以避免遭到電擊的危險。
- 在本機安裝於內建結構前，請勿使用本機。
- 請勿使用蒸汽清潔機來清潔本機。
- 請勿使用具有磨蝕性的強烈清潔劑或尖銳的金屬刮刀來清潔玻璃門，以避免刮傷表面而導致玻璃碎裂。
- 如果主電源線已損壞，則必須由製造商、其維修代理商或類似的合格人員更換，以避免發生觸電危險。
- 若要移除烤架支撐架，請依序將烤架支撐架的前端和後端，從側邊拉出來。以相反的順序裝上烤架支架。
- 在固定佈線時，必須根據佈線規則納入中斷連線的方法。

安全信息

安裝

⚠ 警告! 僅能由合格人員安裝本機。

- 移除所有的包裝。
- 本機若受損，請勿安裝或使用。
- 請按照本機隨附的安裝指示進行安裝。
- 移動本機時務必小心，因為器具很重。請務必使用安全手套，並穿上有包覆性的鞋子。
- 不要使用把手來拖動本機。
- 將本機安裝在安全適當且符合安裝要求的位置。
- 請與其他器具和裝置保持最小的距離。
- 在安裝本機之前，檢查是否可以順暢開啟烤箱機門。

| | |
|---------------------|-----------|
| 本機的深度 | 569 mm |
| 本機的安裝內置深度 | 548 mm |
| 機門開啟時的深度 | 1022 mm |
| 通風開口最小尺寸。放置在底部後端的開口 | 560x20 mm |
| 固定螺絲 | 2x25 mm |

電子連線

⚠ 警告! 可能會導致火災和觸電危險。

- 所有的電氣連接皆應由合格的電工執行。
- 本機必須接地。
- 確定銘牌上的參數與主電源電功率額定值相容。
- 一律使用已正確安裝的防震插座。
- 請勿使用多插頭轉接插座和延長線。
- 請確認本機的電源插頭和電線不會遭到損壞。若需要更換電源線，應該交由我們的授權服務中心執行。
- 請勿讓電源電纜觸碰或接近機門或電器下的壁龕，尤其是在操作或機門非常燙時。
- 防震的帶電零件和絕緣零件，必須鎖緊到需使用工具才能卸下的程度。

| | |
|-----------------------|--------------|
| 機殼高度下限 (低於工作檯高度下限的機殼) | 580 (600) mm |
| 機殼寬度 | 560 mm |
| 機殼深度 | 550 (550) mm |
| 本機前端的高度 | 589 mm |
| 本機後端的高度 | 571 mm |
| 本機前端的寬度 | 595 mm |
| 本機後端的寬度 | 559 mm |

- 只有在安裝結束時才能將電源插頭接上電源插座。請確認於安裝之後，電源插頭位於伸手可及之處。
- 如果電源插座鬆脫，請勿連接電源插頭。
- 請勿以拉扯電源線的方式拔掉本機電源線。請一律從電源插頭處拔下。
- 僅使用正確的絕緣裝置：線路保護切斷、保險絲（從固定器取下的螺絲型保險絲）、接地漏電跳脫和接觸器。
- 進行電氣安裝時，必須使用絕緣裝置，絕緣裝置可讓您從所有電源極點斷開本機。絕緣裝置必須有寬度至少為 3 公釐的接點開口。僅適用於台灣：絕緣裝置必須通過經濟部標準檢驗局驗證並註冊。

使用方式

⚠ 警告! 可能會導致受傷、燙傷和觸電或爆炸的危險。

- 本機僅供一般家庭（室內）使用。
- 請勿變更本機規格。
- 確保通風開口未受阻塞。
- 請勿在本機運作期間，讓本機無人照管。
- 在每次使用之後停用本機。
- 當您在本機運作時開啟機門時，請務必小心。將會釋出高溫氣體。
- 請勿在雙手濕潤的情況下或在本機接觸到水份的情況下操作本機。
- 請勿在開啟的機門上施加壓力。
- 請勿將本機作為工作檯面或存放檯面使用。
- 請小心開啟機門。使用含有酒精的材料可能會造成酒精與空氣的混合。
- 在您開啟機門時，請勿讓火花或明火接觸本機。
- 請勿將易燃產品或沾濕易燃產品的物品放入、靠近本機，或放在本機上。

⚠ 警告! 對本機造成損害的風險。

- 如欲避免塗層損壞或變色：
 - 請勿將烤盤或其他物品直接放入本機底部。
 - 請勿將鋁箔紙直接放在本機箱體底部。
 - 請勿將水直接放入高溫的本機。
 - 在您完成烹飪後，請勿將富含水份的菜餚或食物留在本機中。
 - 在您移除或安裝配件時請務必小心。
- 瓷漆或不銹鋼變色對本機的效能沒有任何影響。
- 請使用深盤製作鬆軟蛋糕。果汁會造成永久性的污漬。

- 本機僅用於烹飪用途。本機絕不能用於其他用途，例如當作室內暖氣使用。
- 務必在烤箱機門已關閉的情況下進行烹飪。
- 若設備安裝在傢俱板材（例如門）的後方，此門絕不能在設備運作的過程中關上。傢俱板材一旦關上，後方會蓄積熱氣和濕氣，之後將會損及設備、住處或是地板。除非設備在使用之後已完全冷卻，否則請勿關上該傢俱板材。

維護與清潔

⚠ 警告! 會有受傷、起火或對本機造成損壞的危險。

- 維護前，請先停用本機，並從電源插座將電源插頭拔下。
- 請確認本機已經冷卻。玻璃面板可能有破裂的風險。
- 如果玻璃面板損壞，請立即更換玻璃面板。請聯絡「授權服務中心」。
- 在您從本機移除機門時請務必小心。機門非常沉重！
- 請定期清洗本機以避免表面材質惡化。
- 本機內殘留的油脂或食物可能會導致起火。
- 若您使用烤箱噴霧劑，請遵循包裝上的安全指示操作。
- 請勿從本機折下旋鈕。

內部指示燈

⚠ 警告! 可能會導致觸電危險。

- 關於此產品內部的燈和備用零件燈另行販售：這些燈的作用是抵抗家電中的極致物理情況（例如溫度、振動、濕度），或是顯示關於家電操作狀態的相關資訊。這些燈設計並非用於其他應用程式且不適用於家庭房間照明之用。
- 限用相同規格的照明燈。

服務中心

- 聯絡「授權服務中心」以修復本機。
- 請只使用原廠備用零件。

棄置

⚠ 警告! 受傷或窒息的風險。

- 拔除本機的主電源線。
- 剪斷本機附近的主電源線並丟棄。
- 請拆下機門，以防止兒童與寵物被關在設備內。

- 包裝材料：

包裝材料可回收。塑膠零件會標示國際縮寫，例如 PE、PS 等。請將容器內為此目的提供的包裝材料棄置於當地廢棄物管理設施。

安裝說明

⚠ 警告! 請參閱「安全性」一章。

組裝

i 請參閱組裝說明，進行安裝。

電氣安裝

⚠ 警告! 僅能由合格人員進行安裝。

i 如果您未遵循安全章節的安全注意事項，製造商概不負責。

烤箱未隨附一組電源插頭與電源線。

纜線

適用於安裝或更換的纜線類型：

H07 RN-F, H05 RN-F, H05 RRF, H05 VV-F, H05 V2V2-F (T90), H05 BB-F

如需纜線截面資訊，請參閱定額牌上的總功率。亦可參閱此表格：

| 總功率 (瓦) | 纜線截面 (平方公釐) |
|---------|-------------|
| 最大 1380 | 3 x 0.75 |
| 最大 2300 | 3 x 1 |
| 最大 3680 | 3 x 1.5 |

接地線 (綠色 / 黃色纜線) 必須比相位及中立纜線 (藍色或棕色纜線) 長 2 公分。

產品說明

一般概要

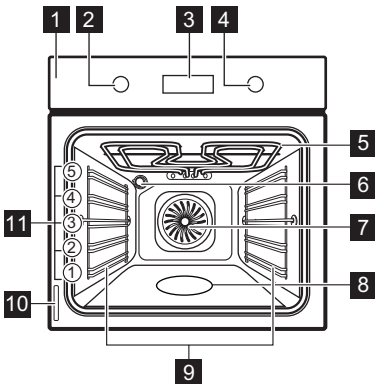

- 1** 控制面板
- 2** 加熱功能旋鈕
- 3** 顯示器
- 4** 控制旋鈕
- 5** 加熱元件
- 6** 照明燈
- 7** 風扇
- 8** 箱體浮雕
- 9** 可拆卸式烤架支架
- 10** 銘牌
- 11** 烤架位置

配件

- 鐵絲架 x 1
適用於炊具、蛋糕錫盤、烘烤。
- 烤盤 x 1
適用於蛋糕和餅乾。

- 燒烤 / 烤盤 x 1
烘焙與烘烤或作為烤盤以收集油脂。
- 伸縮式轉輪 x 1 組
適用於鐵絲架和托盤。

控制面板

按鈕

| 感應欄位 / 按鈕 | 功能 | 說明 |
|---|----|---------------------------|
|  | 選項 | 設置定時功能。檢查烤箱溫度。僅用於加熱功能運作時。 |
| START | 開始 | 啟動加熱功能。 |
| OK | 確定 | 確認。 |

顯示

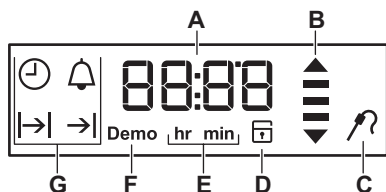

- A. 計時器 / 溫度
- B. 加熱和餘溫指示燈
- C. 中心溫度感測器 (僅限於特定機型)
- D. 門鎖 (僅限於特定機型)
- E. 小時 / 分鐘
- F. 示範模式 (僅限於特定機型)
- G. 定時功能

第一次使用前

 **警告!** 請參閱「安全性」一章。

 若要設定一天當中的時間，請參閱「時鐘功能」一節。

初步清潔

從烤箱取出所有配件及可拆卸式烤架支架。



請參閱「保養與清潔」一章。

第一次使用前，請先清潔烤箱與配件。
將配件和可拆式烤架支架放回原本位置。

預熱

在第一次使用前請先預熱空烤箱。

 對於下列功能：直接蒸氣請參閱「日常使用」一章，設定下列功能：直接蒸氣。

1. 設定功能 。設定最高溫度。
2. 讓烤箱運轉 1 小時。
3. 設定功能 。設定最高溫度。
4. 讓烘烤箱運轉 15 分鐘。
5. 關閉烤箱並讓它冷卻。

配件可能會變得比平常更熱。烤箱可能會發出異味並飄出煙霧。請確定屋內通風良好。

使用機械式的兒童安全鎖

此烤箱裝有兒童安全鎖。它位於烤箱右側，在控制面板的下方。

如要開啟裝有兒童安全鎖的烤箱門：

1. 請如圖所示將兒童安全鎖的把手向上拉起。

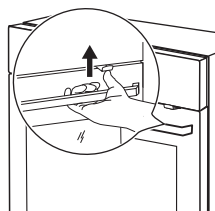

2. 打開機門。

請關閉烤箱門，而且不要拉動兒童安全鎖。如要移除兒童安全鎖，請打開烤箱門並以梅花螺絲起子拆除兒童安全鎖。梅花螺絲起子附在烤箱的配件袋中。

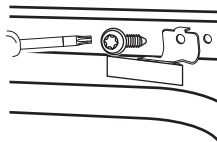





拆除兒童安全鎖後，請將螺絲重新旋入螺絲孔中。

警告! 請小心不要刮傷控制面板。



日常使用

警告! 請參閱「安全性」一章。

加熱功能

| 加熱功能 | 使用 |
|--|---|
|  關閉位置 | 烤箱已經關閉。 |
|  強制通風烹飪 | 同時在三個烤架位置上烘烤與烘乾食物。 將溫度設定為比常規(頂部與底部加熱)低 20 - 40 °C。 |
|  常規(頂部與底部加熱) | 在一層烤架上烘烤食物。 |
|  快速燒烤 | 大量燒烤扁平類食材，與烘烤麵包。 |

| 加熱功能 | 使用 |
|---|---|
|  底部加熱 | 烘烤蛋糕並使底部鬆脆，以及保存食物。 |
|  燒烤時使用風扇 | 在一層烤架上烘烤較大塊的肉類或帶骨家禽。適用於焗烤和把食物烤成金黃色。 |
|  烤麵包和比薩 | 烘烤比薩。將食物更密集烘烤成黃褐色並使底部鬆脆。 |
|  解凍 | 解凍食物(蔬菜和水果)。解凍所需時間取決於冷凍食品的數量和大小。使用此功能時，照明燈會在 30 秒後自動關閉。 |
|  直接蒸氣 | 在烹飪時增加濕度。在烘烤時獲得正確的色澤和酥脆表皮。再加熱時，讓食物更多汁。 |

| 加熱功能 | 使用 |
|---|--|
|  節能通風烹飪 | 此功能專為在烹飪時節約能源所設計。如需烹飪指示，請參閱「提示與訣竅」一章，節能通風烹飪。在烹飪期間應關閉烤箱門，才不會中斷此功能，並確保烤箱能以可能的最高能效運作。使用此功能時，箱體的溫度可能與設置溫度不同。使用餘溫。可減少加熱能源的耗用。如需一般省電建議，請參閱「能源效率」一章中的「節省能源」。此功能可用於遵循 EN 60350-1 的能效類別。使用此功能時，照明燈會在 30 秒後自動關閉。 |
|  燈 | 在不使用烹飪功能時，開啟照明燈。可使用最終烹飪階段的餘溫，以節省能源。 |

設定加熱功能

1. 轉動加熱功能旋鈕，以選取加熱功能。
2. 旋轉控制旋鈕以選取溫度。按 **START** 確認。烘烤箱運作時，照明燈會亮起。
3. 若要關閉烘烤箱，請將加熱功能的旋鈕轉至關閉位置。

旋轉控制旋鈕，以變更烹飪期間的溫度。旋轉加熱功能的旋鈕，以變更烹飪期間的加熱功能並按下 **START** 確認。

設置功能：直接蒸氣

此功能會在您烹飪期間增加濕氣。

-  **警告!** 會有燙傷和對本機造成損壞的危險。

定時功能

定時功能表



| 計時功能 | 使用 |
|---|--------------------------------|
|  當天時間 | 用於顯示或變更當天時間。只有當烤箱關閉時才可以變更當天時間。 |

釋出的濕氣可能導致燙傷。當此功能啟用時，請勿打開烤箱機門。功能使用結束後，請小心打開烤箱機門。

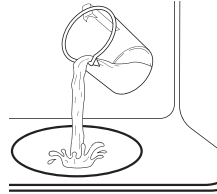
1. 在箱體浮雕中注入自來水。



箱體浮雕的最大容量為 250 毫升。僅在烤箱處於低溫的情況下，在箱體浮雕中注入水。

-  **警告!** 烹飪中或烤箱處於高溫的情況下，請勿再放置任何東西到爐腔雕盤。
2. 將食物放入烤箱中，並關上烤箱機門。請參閱「提示與訣竅」章節。
 3. 設置功能：直接蒸氣 。
 4. 旋轉控制旋鈕以設置溫度。請按下 **START** 確認。
 5. 請將加熱功能的旋鈕轉至關閉位置以關閉烤箱。
 6. 去除箱體浮雕中的水。
-  **警告!** 去除箱體浮雕中剩餘的水之前，請確保烤箱已冷卻。

加熱指示器

烤箱功能運作時，顯示器  中的格數會在烤箱內的溫度增加時逐一出現，然後在溫度減少時消失。

| 計時功能 | 使用 |
|---|------------------------|
|  工作時長 | 設置烤箱的運作時間。僅在設定烤箱功能時使用。 |



| 計時功能 | 使用 |
|--|---|
| → 結束 | 用於設定烤箱的關閉時間。 僅在設定烤箱功能時使用。 |
| → → 延遲時間 | 工作時長和結束功能的組合。 |
|  倒數計時器 | 用於設定倒數時間。這項功能對烤箱的運作沒有影響。您可以在任何時間設定「倒數計時器」，即使本機關閉時亦然。 |
| 00:00 正數計時器 | 如果您未設定任何時鐘功能，「正數計時器」會自動監控烤箱的運作時間。當烤箱開始加熱時，便會開始立即計時。 「正數計時器」無法搭配以下功能使用：工作時長、結束。 |

設定與變更時間



第一次連接到主電源時，等候直到顯示器顯示 **hr** 和「12:00」為止。「12」閃爍時。

1. 旋轉控制旋鈕以設定小時。
 2. 按下  以確認和設定分鐘。
- 顯示器會顯示 **min** 然後設定小時。「00」閃爍時。
3. 旋轉控制旋鈕以設定目前分鐘。
 4. 按下 **OK** 以確認，否則將在 5 秒後自動儲存設定的當天時間。

顯示器會顯示新的時間。

重複按下 ，直到當天時間  的指示燈在顯示器中閃爍。



設定工作時長功能

1. 設置加熱功能。按下 **START** 確認。
2. 不斷按下 ，直到 **|→|** 開始閃爍為止。
3. 旋轉控制旋鈕以設定分鐘，然後按下  確認。旋轉控制旋鈕以設定小時，然後按下 **OK** 確認。

當設定的工作時長結束時，便會發出 2 分鐘的信號聲。**|→|** 和時間設定在顯示器中閃爍。烤箱自動關閉。

4. 按下任何按鈕即可停止該訊號。
5. 將加熱功能旋鈕轉至「關閉」位置。此功能不適用於某些烤箱功能。



設定結束功能

1. 設置加熱功能。按下 **START** 確認。
2. 不斷按下 ，直到 **→|** 開始閃爍為止。
3. 旋轉控制旋鈕以設定小時，然後按下  確認。旋轉控制旋鈕以設定分鐘，然後按下 **OK** 確認。



到了設定的結束時間時，便會發出 2 分鐘的信號聲。**→|** 和時間設定在顯示器中閃爍。烤箱自動關閉。

4. 按下任何按鈕即可停止該訊號。
5. 將加熱功能旋鈕轉至「關閉」位置。此功能不適用於某些烤箱功能。

設定「延遲時間」功能

1. 設置加熱功能。按下 **START** 確認。
2. 不斷按下 ，直到 **|→|** 開始閃爍為止。
3. 旋轉控制旋鈕以設定工作時長的分鐘，然後按下  確認。旋轉控制旋鈕以設定工作時長的小時，然後按下  確認。

顯示器會顯示閃爍的 **→|**。

4. 旋轉控制旋鈕以設定結束時間的小時，然後按下  確認。旋轉控制旋鈕以設定結束時間的分鐘，然後按下  確認。顯示器會顯示 **|→|→|** 和設定的溫度。

烤箱會在稍後自動開啟、設定「工作時長」並在設定的「結束」時間停止。

到了設定的結束時間時，便會發出 2 分鐘的信號聲。**→|** 和時間設定在顯示器中閃爍。關閉烤箱。





5. 按下任何按鈕即可停止該訊號。
6. 將加熱功能旋鈕轉至「關閉」位置。您可以在設定「延遲時間」功能後變更加熱功能和溫度。

將旋鈕旋轉至「關閉」位置以停止「延遲時間」功能。

設定倒數計時器

開啟與關閉烤箱時可以設定倒數計時器。

1. 不斷按下 ，直到  開始閃爍為止。

2. 旋轉控制旋鈕，以設定秒鐘，然後設定分鐘。
 - 再按一下 ，以設定分鐘
 - 再按兩下 ，以設定小時
3. 按下  確認。
4. 本機會在五秒鐘後自動啟動「倒數計時器」。經過 90% 的設定時間後，便會發出信號聲。
5. 當設定的時間結束時，會發出信號聲兩分鐘，而且顯示器中會閃爍「00:00」和 。按下任何按鈕即可停止該訊號。

正數計時器

重復按下 ，直到顯示器只顯示時間，而無任何符號。

使用配件

 **警告!** 請參閱「安全性」一章。

插入配件

鐵絲架：

將鐵絲架推入烤架的導桿之間，確認機腳朝下。

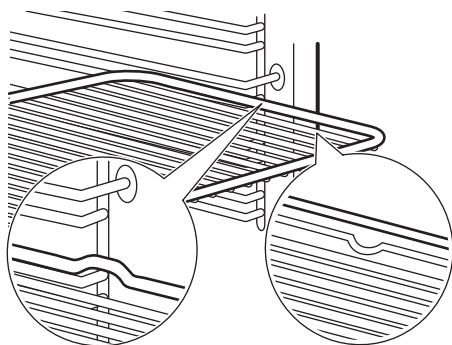

烤盤/深盤：

將烤盤/深盤推入烤架的導桿之間。

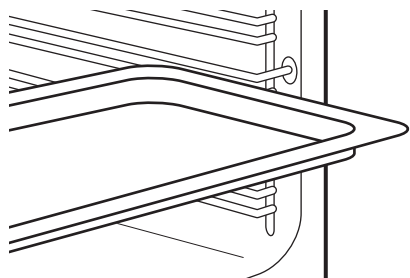

鐵絲架及烤盤/深盤放在一起：

將烤盤/深盤推入烤架的導桿以及上述導桿上方的鐵絲架之間。

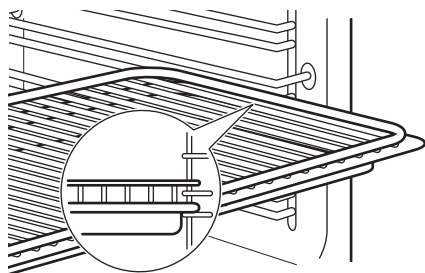

 位於頂端的小凹槽可提高安全性。這些凹槽也是防傾倒裝置。周圍的高起邊緣可避免炊具滑動。

使用伸縮式轉輪

 請保存伸縮式轉輪的安裝說明書，以便日後使用。

有了伸縮式轉輪，您便可更輕易地將金屬絲架與托盤放進去與移除。

 **警告** 請勿清潔洗碗機中的伸縮式轉輪。請勿潤滑伸縮式轉輪。

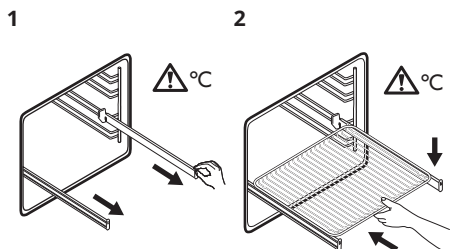

1 拉出右側和左側伸縮式轉輪。

2 將鐵絲架放在伸縮式轉輪上，並將它們小心推入烘烤箱中。

請確定您在關上烘烤箱機門前，完全將伸縮式轉輪推入回烘烤箱。

⚠ 警告! 請參閱「產品說明」一章。

附加功能

使用兒童安全鎖

兒童安全鎖開啟時，可預防意外開啟烤箱。

1. 確保將烤箱功能旋鈕轉至「關閉」位置。
2. 同時按住 **START** 和 **OK** 2 秒。發出信號聲。SAFE 出現在顯示器上。若要關閉兒童安全鎖功能，請重複步驟 2。

餘溫指示燈

關閉烤箱時，顯示器會顯示餘溫指示燈  (如果烤箱內溫度高於 40 °C)。左右轉動控制旋鈕以檢查烤箱溫度。

自動關閉

基於安全理由，當加熱功能運作中，且您未變更烤箱溫度時，在一段時間後將自動關閉烤箱。

| 溫度 (°C) | 關閉時間 (小時) |
|----------|-----------|
| 30 - 115 | 12.5 |

| 溫度 (°C) | 關閉時間 (小時) |
|-----------|-----------|
| 120 - 195 | 8.5 |
| 200 - 245 | 5.5 |
| 250 - 最大值 | 3 |

自動關閉後，請按下任何按鈕，以再次操作本機。

 自動關閉功能不會搭配以下功能運作：燈、工作時長、結束。

冷卻風扇

當烘烤箱運作時，冷卻風扇會自動啟動以保持烘烤箱表面冷卻。如果您關閉烘烤箱，冷卻風扇仍會持續運作，直到烘烤箱冷卻為止。

安全恆溫器

不正確地操作烘烤箱，或者元件有損壞，可能會造成危險的過熱情形。為預防這樣的狀況發生，烘烤箱具有安全恆溫器，會在必要時中斷電力供給。溫度下降時，烘烤箱會自動再次開啟。

提示與訣竅

⚠ 警告! 請參閱「安全性」一章。

烹飪建議

每當預熱時，請從箱體取下鐵絲架和托盤，以達到最快速的效果。

烤箱共有五個烤架位置。從箱體底部往上計算烤架位置。

烤箱的特殊系統可讓空氣流通並持續回收蒸氣。您可以使用此系統在蒸氣環境下烹飪，並讓食材保持內軟外酥的狀態。這可縮短烹飪時間和耗電量降到最低。

濕氣可能會凝結在烤箱或機門玻璃片上。開啟烤箱門時務必往後站。

烤箱冷卻時，使用軟布清潔箱體。

烘焙蛋糕

請勿在設定的烹飪時間達到 3/4 之前就開啟烤箱門。

如果您同時使用兩個烤盤，請在兩個烤盤中間空一層。

烹調肉類和魚類

請使用深煎鍋料理油脂多的食材，以免烤箱沾上永久固定的油漬。

請在切肉前靜置肉類大約 15 分鐘，以免肉汁滲出。

為了防止在燒烤時烤箱內出現過多煙霧，請在深煎鍋內加入一些水。為了防止煙霧凝結，請在每次乾燥時加水。

烹調時間

烹調時間視食物的種類、均勻度及體積而定。

一開始在烹調時，請嚴加控管成果。請在使用本機時，為您的炊具、食譜、烹調量等尋找最佳的設定（像是加熱設定、烹調時間等等）。

節能通風烹飪





若要獲得最佳成果，請依照下表列出的建議。

| 食物 | 配件 | 溫度 (°C) | 烤架位置 | 時間 (分鐘) |
|---------------|--------------|---------|------|---------|
| 甜味麵包捲, 12 塊 | 烤盤或深盤 | 180 | 2 | 20 - 30 |
| 麵包捲, 9 塊 | 烤盤或深盤 | 180 | 2 | 30 - 40 |
| 冷凍披薩, 0.35 公斤 | 鐵絲架 | 220 | 2 | 10 - 15 |
| 瑞士捲 | 烤盤或深盤 | 170 | 2 | 25 - 35 |
| 布朗尼 | 烤盤或深盤 | 175 | 3 | 25 - 30 |
| 舒芙蕾, 6 塊 | 鐵絲架上的陶瓷烤盤 | 200 | 3 | 25 - 30 |
| 海綿果餡餅基底 | 鐵絲架上的果餡餅基底錫盤 | 180 | 2 | 15 - 25 |
| 維多利亞三明治 | 鐵絲架上的烤盤 | 170 | 2 | 40 - 50 |
| 燉魚, 0.3 公斤 | 烤盤或深盤 | 180 | 3 | 20 - 25 |
| 全魚, 0.2 公斤 | 烤盤或深盤 | 180 | 3 | 25 - 35 |
| 魚片, 0.3 公斤 | 鐵絲架上的披薩鍋 | 180 | 3 | 25 - 30 |
| 袋裝肉類, 0.25 公斤 | 烤盤或深盤 | 200 | 3 | 35 - 45 |
| 俄羅斯烤肉, 0.5 公斤 | 烤盤或深盤 | 200 | 3 | 25 - 30 |
| 餅乾, 16 塊 | 烤盤或深盤 | 180 | 2 | 20 - 30 |
| 馬卡龍, 20 塊 | 烤盤或深盤 | 180 | 2 | 25 - 35 |
| 馬芬, 12 塊 | 烤盤或深盤 | 170 | 2 | 30 - 40 |

| 食物 | 配件 | 溫度 (°C) | 烤架位置 | 時間 (分鐘) |
|-----------------|----------|---------|------|---------|
| 美味酥皮點心， 16 塊 | 烤盤或深盤 | 180 | 2 | 25 - 30 |
| 奶油酥餅，20 塊 | 烤盤或深盤 | 150 | 2 | 25 - 35 |
| 餡餅，8 塊 | 烤盤或深盤 | 170 | 2 | 20 - 30 |
| 袋裝蔬菜，0.4 公 斤 | 烤盤或深盤 | 180 | 3 | 35 - 45 |
| 素食蛋捲 | 鐵絲架上的披薩鍋 | 200 | 3 | 25 - 30 |
| 地中海蔬菜，0.7 公斤 | 烤盤或深盤 | 180 | 4 | 25 - 30 |

節能通風烹飪 - 建議的配件

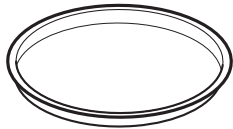
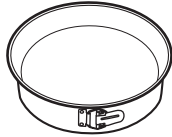
使用深色不會反光的錫盤和容器。這些容器的吸熱率比淺色會反光的餐盤更高。

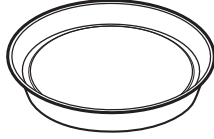
| 配件 | 尺寸 | 圖片 |
|---------------------|-----------------|---|
| 比薩鍋，深色，不會反光 | 直徑 28 公分 |  |
| 烤盤，深色，不會反光 | 直徑 26 公分 |  |
| 乾酪蛋糕模子，陶瓷 | 直徑 8 公分，高度 5 公分 |  |
| 果餡餅基底錫盤，深色，不 會反光 | 直徑 28 公分 |  |

試驗機構資訊

依據 IEC 60350-1 規定進行測試。

| 食物 | 功能 | 配件 | 烤架位置 | 溫度 (°C) | 時間 (分鐘) | 說明 |
|---------------|--------------|------|-------|-----------|---------------------------|-------------------------------------|
| 小蛋糕 | 常規 (頂部與底部加熱) | 烘焙托盤 | 3 | 170 | 20 - 30 | 在每個烤盤放入 20 個小蛋糕。 |
| 小蛋糕 | 強制通風烹飪 | 烘焙托盤 | 3 | 150 - 160 | 20 - 35 | 在每個烤盤放入 20 個小蛋糕。 |
| 小蛋糕 | 強制通風烹飪 | 烘焙托盤 | 2 和 4 | 150 - 160 | 20 - 35 | 在每個烤盤放入 20 個小蛋糕。 |
| 蘋果派 | 常規 (頂部與底部加熱) | 鐵絲架 | 2 | 180 | 70 - 90 | 使用 2 個錫盤 (20 公分直徑)，對角線移動。 |
| 蘋果派 | 強制通風烹飪 | 鐵絲架 | 2 | 160 | 70 - 90 | 使用 2 個錫盤 (20 公分直徑)，對角線移動。 |
| 無脂肪海綿蛋糕 | 常規 (頂部與底部加熱) | 鐵絲架 | 2 | 170 | 40 - 50 | 使用蛋糕模具 (26 公分直徑)。預熱烘烤箱 10 分鐘。 |
| 無脂肪海綿蛋糕 | 強制通風烹飪 | 鐵絲架 | 2 | 160 | 40 - 50 | 使用蛋糕模具 (26 公分直徑)。預熱烘烤箱 10 分鐘。 |
| 無脂肪海綿蛋糕 | 強制通風烹飪 | 鐵絲架 | 2 和 4 | 160 | 40 - 60 | 使用蛋糕模具 (26 公分直徑)。對角線移動。預熱烘烤箱 10 分鐘。 |
| 奶油酥餅 | 強制通風烹飪 | 烘焙托盤 | 3 | 140 - 150 | 20 - 40 | - |
| 奶油酥餅 | 強制通風烹飪 | 烘焙托盤 | 2 和 4 | 140 - 150 | 25 - 45 | - |
| 奶油酥餅 | 常規 (頂部與底部加熱) | 烘焙托盤 | 3 | 140 - 150 | 25 - 45 | - |
| 吐司 4 至 6 塊 | 燒烤 | 鐵絲架 | 4 | 最多 | 第一面 2 至 3 分鐘；另一面 2 至 3 分鐘 | 預熱烘烤箱 3 分鐘。 |

| 食物 | 功能 | 配件 | 烤架位置 | 溫度 (°C) | 時間 (分鐘) | 說明 |
|------------------------|----|------------|------|---------|---------|---|
| 牛肉漢堡 6 塊, 0.6 公斤 | 燒烤 | 鐵絲架和 深盤 | 4 | 最多 | 20 - 30 | 將鐵絲架放在烘烤箱第四層, 然後將深盤放在第三層。烹飪時間過半後, 將食物翻面。預熱烘烤箱 3 分鐘。 |

料理桌

如需其他料理桌, 請參閱您可以在 www.ikea.com 網站上找到的「食譜手冊」。若要

找到正確的「食譜手冊」, 請查看烤箱箱體前架銘牌上的品號。

保養與清潔

⚠ 警告! 請參閱「安全性」一章。

清潔注意事項

使用溫水和溫和清潔劑沾濕軟布以清潔烘烤箱正面。

若要清潔金屬表面, 請使用專用清潔劑。

每次使用後請清潔烘烤箱內部。積聚的油脂或其他食物可能引發起火災。烤盤的風險更高。

每次使用後, 請清潔所有的配件, 並使其乾燥。使用沾了溫水和清潔劑的軟布。不要在洗碗機內清潔配件。

請使用特殊烘烤箱清潔劑來清潔頑固污漬。

如果您有不沾式配件, 請勿使用強力清潔劑、尖銳物品或洗碗機來清潔。這麼做會使不沾外層受損。

濕氣可能會凝結在烘烤箱或機門玻璃片上。為了減少凝結現象, 請先運作烘烤箱 10 分鐘, 然後再烹飪。每次使用之後, 從箱體清潔濕氣。

不鏽鋼或鋁製烘烤箱

僅能使用濕布或是海綿清潔烘烤箱機門。使用軟布將其擦乾。

請勿使用鋼絲絨、酸性或研磨性清潔劑, 因為它們可能損壞烘烤箱的表面。清潔烘烤箱的控制面板時, 請採用相同的預防措施。

清潔箱體浮雕

在蒸氣烹飪程序後, 清潔程序會將箱體浮雕上殘留的水垢除去。

i 使用功能: 直接蒸氣 建議至少每隔 5 到 10 個烹飪週期執行清潔程序一次。

1. 將 250 毫升的白醋放進烘烤箱底部的箱體浮雕中。使用濃度最高為 6% 的白醋, 不添加任何添加劑。
2. 讓醋在室溫下分解殘留的水垢 30 分鐘。
3. 使用溫水和軟布清潔箱體。

清潔機門墊片

定期檢查機門墊片。機門墊片環繞烘烤箱箱體外框。如果機門墊片損壞, 切勿使用烘烤箱。請聯絡授權服務中心。

若要清理機門墊片, 請參閱關於清潔的一般資訊。

取出烤架支架

若要清潔烘烤箱, 請取出烤架支架。

⚠ 警告 取出烤架支架時請小心。

1. 將烤架前端從側邊拉出。

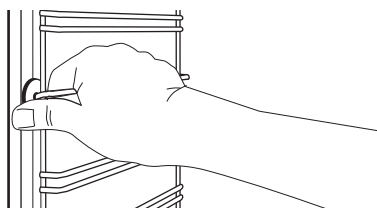

2. 將烤架支架後端從側壁拉出並卸下。

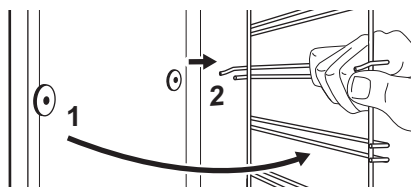

以相反的順序裝上移除的配件。

- i** 伸縮式轉輪上的保持銷必須指向前端。

移除與安裝機門

烘烤箱機門有三塊玻璃片。您可以移除烘烤箱機門和內部玻璃片來進行清潔。請先閱讀「移除與安裝機門」的完整指示，然後再移除玻璃片。

- i** 如果您在移除烘烤箱機門之前嘗試移除玻璃片，烘烤箱機門可能會關閉。

⚠ 警告 沒有玻璃片時切勿使用烘烤箱。

1. 完全打開機門，並按住兩個門鉸鏈。

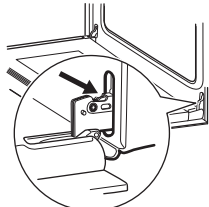

2. 抬起並完全轉動兩側的鉸鏈控制桿。

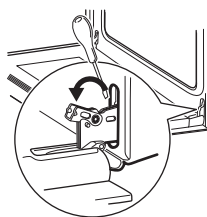

3. 將烘烤箱機門關閉到第一個開口位置(中間位置)。然後抬起並向前拉，將機門從其原位移除。

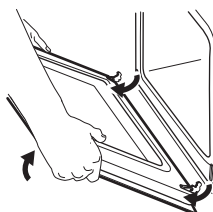

4. 將機門放在表面穩定的軟布上。
5. 握住門頂部邊緣的機門邊條(B)兩端，並向內推以鬆開密封夾。

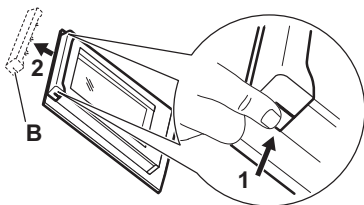

6. 將機門邊條向前拉以取下。
7. 握住玻璃片頂部邊緣並謹慎地逐一拉出。從頂端的玻璃片開始。確定玻璃完全從支架滑出。

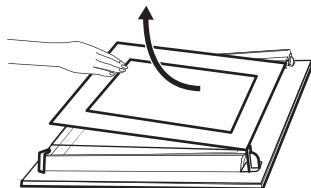

8. 使用水和肥皂清潔玻璃片。小心擦乾玻璃片。請勿將玻璃片放入洗碗機中清潔。清潔完成後，安裝玻璃片、門緣和烘烤箱機門，關閉兩個鉸鏈上的控制桿。

確定您以正確順序放回玻璃片 (A 和 B)。檢查玻璃片側面的符號/印刷內容，每個玻璃片外觀都有所不同，因此可讓您更輕鬆地拆解和組裝本機。

網版印刷區必須面對機門內側。請確定在安裝之後，網版印刷區上的玻璃片框表面摸起來不會粗糙不平。

正確安裝時，門緣會卡入定位。

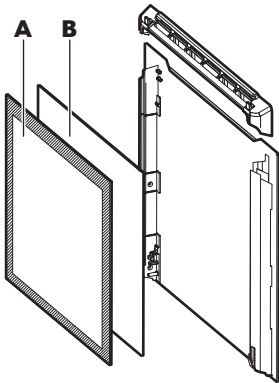

請確定您正確地將中間的玻璃片安裝在原位。

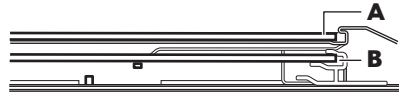

更換照明燈

將一塊布放在烤箱內底部。如此可保護照明燈的玻璃燈罩和箱體損壞。

警告! 電燒傷危險！請在更換照明燈前斷開保險絲。照明燈和照明燈玻璃燈罩會非常燙。

警告! 務必用布包著鹵素照明燈握著，以免殘留油脂在照明燈上燃燒。

1. 關閉烤箱。
2. 從保險絲盒卸下保險絲或關閉斷路器。
3. 旋轉照明燈玻璃燈罩，將其取下。
4. 清潔玻璃燈罩。
5. 使用 40 W、230 V (50 Hz)、350 °C 耐熱烤箱燈泡 (接頭類型：G9) 更換烤箱燈泡。
6. 安裝玻璃燈罩。

疑難排解

警告! 請參閱「安全性」一章。

狀況的處理方法

| 問題 | 可能原因 | 解決辦法 |
|------------|------------|---------------------------------|
| 烘烤箱沒有加熱。 | 烘烤箱已經停用。 | 啟用烘烤箱。 |
| 烘烤箱沒有加熱。 | 沒有設定時鐘。 | 設定時鐘。 |
| 烘烤箱沒有加熱。 | 必要的設定尚未設定。 | 確定設定正確。 |
| 烘烤箱沒有加熱。 | 已啟用自動關閉。 | 請參閱「自動關閉」。 |
| 烘烤箱沒有加熱。 | 兒童安全鎖已開啟。 | 請參閱「使用兒童安全鎖」。 |
| 烘烤箱沒有加熱。 | 保險絲熔斷。 | 請確定保險絲是故障的原因。若保險絲一再熔斷，請洽詢合格的電工。 |
| 照明燈無法正常運作。 | 照明燈有缺陷。 | 更換照明燈。 |

| 問題 | 可能原因 | 解決辦法 |
|-----------------------|-----------------|--|
| 水氣和凝結的水珠出現在食物與烘烤箱箱體中。 | 您將菜餚置於烘烤箱中時間過久。 | 烹煮過程結束後，請勿將菜餚置於烘烤箱中超過 15 - 20 分鐘的時間。 |
| 顯示器顯示了此表格並未列出的錯誤代碼。 | 發生了電氣故障。 | <ul style="list-style-type: none"> 透過住家保險絲或保險盒中的安全開關停用烘烤箱，然後再啟用烘烤箱。 若顯示器再次顯示此錯誤代碼，請聯絡授權服務中心。 |
| 使用下列功能時的烹飪效果不佳：直接蒸氣。 | 您並未開啟此功能：直接蒸氣。 | 請參閱「啟用功能：直接蒸氣」。 |
| 使用下列功能時的烹飪效果不佳：直接蒸氣。 | 您未在箱體浮雕中注入水。 | 請參閱「啟用功能：直接蒸氣」。 |
| 箱體浮雕中的水未沸騰。 | 溫度過低。 | 將溫度至少設定至 110 °C。 |
| 水從箱體浮雕中流出。 | 箱體浮雕中的水過多。 | 停用烤箱並確定本機處於低溫狀態。用布或海綿擦拭水。在箱體浮雕中加入正確的水量。請參閱特定的程序。 |
| 照明燈已關閉。 | 已開啟 節能通風烹飪 功能。 | 節能通風烹飪 功能的正常行為。請參閱「日常使用」一章的「加熱功能」。 |

服務資料

如果您自己找不到問題的解決辦法，請聯絡或授權服務中心。

服務中心所需的必要資訊標示於銘牌上。定額牌位於烘烤箱的前架上。請勿將銘牌自烘烤箱箱體上取下。

| 建議您將資料填寫於此： | |
|-------------|-------|
| 機型 (MOD.) | |
| 產品號 (PNC) | |
| 序號 (S.N.) | |

技術數據

技術資料

| | | |
|---------|----------------|----------------------------|
| 尺寸 (內部) | 寬度 高度 深度 | 480 mm 361 mm 416 mm |
|---------|----------------|----------------------------|

| | |
|------------------------|----------------------|
| 烤盤面積 | 1438 cm ² |
| Top heating element | 2300 W |
| Bottom heating element | 1000 W |
| 燒烤 | 2300 W |
| 烤環 | 2400 W |
| 總額定值 | 2990 W |
| 電壓 | 220 - 240 V |
| 頻率 | 50 - 60 Hz |
| 功能數 | 9 |

能源效率

產品資訊與產品資訊表

| | |
|--------------------|-------------|
| 供應商名稱 | IKEA |
| 型號識別 | SMAKSAK |
| 能源效率指數 | 81.2 |
| 能源效率等級 | A+ |
| 標準負載的能源消耗 (傳統模式) | 0.93 kWh/週期 |
| 標準負載的能源消耗 (強制通風模式) | 0.69 kWh/週期 |
| 箱體數量 | 1 |
| 熱源 | 電力 |
| 容量 | 72 l |
| 烤箱類型 | 嵌入式烤箱 |
| MASS | 32.7 公斤 |

節能



烘烤箱包含讓您在日常烹飪中節約能源的功能。

一般提示

烘烤箱運作時，確定烘烤箱機門已妥適關閉。烹飪時，請勿太頻繁地開啟機門。確定機門墊片保持清潔並確定其妥善固定在定位。

使用金屬的菜餚，以提高節能。

如果可能的話，你把之前裡面的食物不預熱烤箱。當烹調持續時間超過 30 分鐘時，請在烹調時間結束前 3 - 10 分鐘 (取決於烹調的持續時間) 將烘烤箱的溫度降到最低。烘烤箱內的餘溫將讓烹調繼續進行。

利用餘溫來加熱其他菜餚。

一次準備數個菜餚時，盡量縮短烘烤之間的間隔。

利用風扇進行烹調

可能的話，請使用風扇烹調功能來節約能源。

餘溫

在某些烘烤箱功能中，若已啟用「持續時間」或「結束時間」的程序，且烹調時間超過 30 分鐘，加熱元件會較預定時間提早自動停用。

風扇與照明燈會持續運作。

讓食物保溫

請盡可能選擇最低的溫度設定，以便利用餘溫並讓食物保溫。餘熱指示燈或溫度會顯示在顯示器上。

在照明燈關閉下進行烹飪

烹飪時關閉照明燈的電源。只有在需要照明燈時才開啟電源。

節能通風烹飪

此功能專為在烹飪時節約能源所設計。

使用此功能時，30 秒後，照明燈會自動關閉。

環境關懷

回收有標誌  的材料。請將包裝材料放到適當的容器中予以回收。回收電子和電氣器具廢棄物

有利於保護環境及人類健康。請勿將有標誌  的器具與家用廢棄物一同處理。請將產品送至當地回收廠或聯絡市政府辦公室。

| ZH 部件名称 | 有害物质 | | | | | |
|---|------|---|---|-----|------|-------|
| | 铅 | 汞 | 镉 | 六价铬 | 多溴联苯 | 多溴二苯醚 |
| 機殼 | ○ | ○ | ○ | ○ | ○ | ○ |
| 箱體 (包括檯燈、感應器、加熱器、絕緣層、熱風馬達及風扇、側面支架, 磁控管僅為微波之用) | X | ○ | ○ | ○ | ○ | ○ |
| 風扇馬達及冷卻系統 | X | ○ | ○ | ○ | ○ | ○ |
| 機門 (包括微波波長抗流層) | ○ | ○ | ○ | ○ | ○ | ○ |
| 控制面板 | X | ○ | ○ | ○ | ○ | ○ |
| 配線 | X | ○ | ○ | ○ | ○ | ○ |
| 配件 (如肉類探溫器、層架、烘焙托盤等烹飪工具) | X | ○ | ○ | ○ | ○ | ○ |
| 安裝用配件 (螺絲) | ○ | ○ | ○ | ○ | ○ | ○ |

说明:

1. 「超出0.1 wt%」及「超出0.01 wt%」係指限用物質之百分比含量超出百分比含量基準值。
2. ○ 係指該項限用物質之百分比含量未超出百分比含量基準值。
3. X 係指該項限用物質為排除項目對應。

IKEA 保證

IKEA 保證的有效期限為何？

此保證的有效期限為五 (5) 年，並從您在 IKEA 購買該家電用品當日為起算日期。您必須提供銷售收據正本作為購買證明。若在保證期間內執行服務作業，將不會延長該家電用品的保證期限。

哪一方將執行服務呢？

IKEA 服務提供者將透過其所有之服務作業或授權之服務合作夥伴網路，來為您提供服務。

這項保證涵蓋哪些服務？

於 IKEA 購買當日起，由結構缺陷或材料缺陷所造成的家電用品故障，皆涵蓋在此保證之服務內。此保證僅適用於家庭使用範圍內。例外狀況在標題為「此保證不涵蓋哪些項目？」部分內有詳細說明。在此保證期間之內，只要該家電用品無須特殊費用即可進行維修，則維修故障的零件、人力和交通等費用均包含在保證的範圍內。在這些條件之下，適用各項當地法規。更換後的零件即屬 IKEA 的財產。

IKEA 將進行哪些作業來修正問題？

IKEA 特約服務提供者將會對產品進行檢測，並自行判斷以認定該問題是否涵蓋在保證範圍內。若認定問題為保證所涵蓋，則 IKEA 服務提供者或其授權服務合作夥伴透過其本身的服務作業，將自行判斷並對該損壞產品進行維修，或以相同或相似的產品更換該損壞的產品。

此保證不涵蓋哪些項目？

- 正常損耗。
- 故意或疏忽所造成的損壞、未遵循操作說明、安裝錯誤或連接錯誤電壓所造成的損壞，化學或電化學、生鏽、腐蝕所造成的損壞，或水所造成的損壞，包含但不限於供水中過量的石灰所造成的損壞，以及異常環境狀況所造成的損害等。
- 消耗性零件，包含電池與照明燈泡。
- 不影響家電用品正常使用的非功能性以及裝飾性零件損壞，包含任何刮痕與可能的色差。
- 異物或物質以及清潔或接通過濾器、排水系統或肥皂盒所造成的意外損壞。
- 下列零件的損壞：陶瓷玻璃、配件、陶器與餐具籃、供水管與排水管、密封墊、燈泡與燈罩、螢幕、機殼或機殼零件。除非能夠證明此類損壞是由生產上的錯誤所造成。
- 在技術人員造訪時沒有發現故障的情況。

- 非由我們的特約服務提供者和 / 或授權服務合約合作夥伴來維修，或使用非原廠零件進行維修。
- 由於錯誤安裝或不符合規格所造成的維修問題。
- P 非在家庭環境中使用，如專業使用。非在家庭環境中使用，如專業使用。
- 運輸損壞。若客戶運送產品至其住家或其他地址，IKEA 對於運送期間可能造成的任何損壞不負任何責任。然而，若 IKEA 運送產品至客戶的運送地址，然後產品在此運送期間發生損壞情事，則由 IKEA 承擔。
- IKEA 家電用品的初始安裝費用。
- 若 IKEA 特約服務提供者或其授權服務合作夥伴，在此保證的條款下進行維修或更換該家電用品，則該委任服務提供者或其授權服務合作夥伴，需在必要情況下重新安裝維修後的家電用品，或安裝好更換品。
- 所有的管道和電氣裝設皆非 IKEA 的責任，客戶必須在執行作業之前完成這些工作。

國家法律的適用方式

IKEA 的保證提供給您特定的法定權利，該法定權利涵蓋或超過所有的當地法定要求。然而這些條件不以任何方式限制當地法律中所述的消費者權利。

有效區域

此保固僅在購買產品的國家中有效；服務將在保證條件的架構中提供。僅在家電用品符合並依照以下安裝時，才具執行保證架構中服務之義務：

- 聲請保證之國家 / 地區的技術規格；
 - 「組裝說明」和「使用者手動調節安全資訊」；
- IKEA 家電用品的專用「售後服務」**

歡迎隨時聯絡 IKEA 特約授權服務中心，以取得以下服務：

- 提出在此保證範圍內的服務要求；
- 洽詢 IKEA 專用廚房家具中的 IKEA 家電用品安裝說明；
- 洽詢 IKEA 家電用品的功能說明。

為確保我們為您提供最佳的協助，請在聯絡我們之前仔細閱讀「組裝說明」和 / 或「使用者說明書」。

聯絡我們的方式 (若您需要我們的服務)



- i** IKEA 售後客戶服務中心將會協助您，在您致電提出服務要求的時候，以電話的形式，針對您的家電用品為您提供基本的疑難排解服務。請參閱 **www.IKEA.com** 並選取您的當地店鋪，已取得當地店鋪電話號碼與營業時間。
- i** 在您與我們聯絡之前，請確認您持有需要提供協助之家電用品上的 IKEA 產品編號（8 位數字）以及產品序號（您可以在額定銘牌上找到該 8 位數字）。
- i** 請妥善 **保管銷售收據！** 銷售收據是您的購買證明，且為申請保證服務的必要證明。請注意，收據上亦詳列每項您所購買的家電用品之 IKEA 產品名稱與編號（8 位數字代碼）。

您是否需要額外的協助？

針對任何與您的家電用品售後服務無關的其他問題，請聯絡距離您最近的 IKEA 店鋪電話客服中心。我們建議您在致電我們之前，先行仔細閱讀家電用品的文件資料。

867360628-A-112021

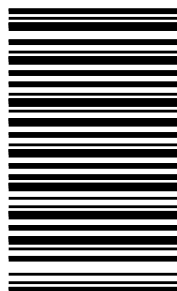

© Inter IKEA Systems B.V. 2021

21552

AA-2276991-1