

# TRÅDFRI

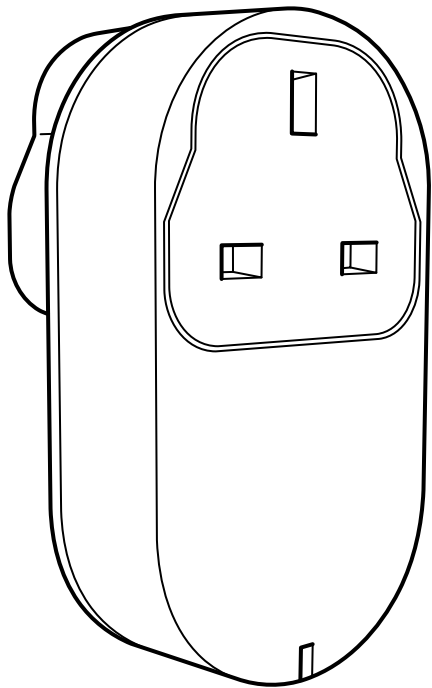

Design and Quality  
IKEA of Sweden



## ENGLISH

Only for indoor use.  
Max. load: See type label.  
Not suitable for use with inductive loads, for example washing machines.

## DEUTSCH

Nur für den Gebrauch im Haus geeignet.  
Max. Belastung: siehe Typenbezeichnung.  
Darf nicht in Verbindung mit induktiven Lasten (z. B. Waschmaschinen) benutzt werden.

## FRANÇAIS

Uniquement pour utilisation intérieure.  
Charge max. : voir étiquette.  
Ne peut s'utiliser avec des charges inductives telles qu'une machine à laver.

## NEDERLANDS

Alleen voor gebruik binnenshuis.  
Max. belasting: zie typeplaatje.  
Niet geschikt voor gebruik met inductieve belastingen, bijvoorbeeld wasmachines.

## DANSK

Kun til indendørs brug.  
Maks. belastning: Se typemærkat.  
Ikke velegnet til brug med maskiner med induktiv belastning, f.eks. vaskemaskiner.

## ÍSLENSKA

Aðeins til nota innandyra.  
Hámarksþyngd: Sjá miða.  
Má ekki nota með tækjum sem nota spanhitun, til að mynda þvottavélum.

## NORSK

Kun for innendørs bruk.  
Maks. belastning: Se typeetiketten.  
Ikke egnet for bruk med induktiv belastning, for eksempel vaskemaskiner.

## SUOMI

Vain sisäkäyttöön.  
Enimmäiskuormitus: katso tyyppikilpeä.  
Ei sovellu induktiivisten kuormien, esimerkiksi pyykinpesukoneen, kanssa käytettäväksi.



## **SVENSKA**

Enbart för inomhusbruk.  
Max. belastning: se typetiketten.  
Inte lämplig att användas med induktiva laster, till exempel tvättmaskiner.

## **ČESKY**

Pouze na použití v interiéru.  
Max. nosnost: viz štítek.  
Nevhodné na použití s indukční zátěží, například pračky.

## **ESPAÑOL**

Solo para uso en interiores.  
Carga máx: ver el tipo de etiqueta.  
No es adecuado para utilizar con cargas inductivas como lavadoras, por ejemplo.

## **ITALIANO**

Solo per interni.  
Carico massimo: vedi l'etichetta fornita con il prodotto.  
Questo prodotto non può essere usato con carichi induttivi, per esempio lavatrici.

## **MAGYAR**

Csak beltéri használatra!  
Maximum töltet: lásd a címkén.  
Nem használható indukciós töltethez, pl. mosógéphez.

## **POLSKI**

Tylko do użytku wewnątrz pomieszczeń.  
Maksymalne obciążenie: zobacz na metce.  
Nie nadaje się do użycia z obciążeniem impedancyjnym, na przykład w pralkach.

## **EESTI**

Ainult siseruumide kasutamiseks.  
Maksimaalne koormus: Vaadake pakendilt.  
Ei sobi kasutamiseks induktiivkoormuste, nt pesumasinatele.

## **LATVIEŠU**

Tikai iekštelpām.  
Maksimālā slodze: Skat. etiķeti.  
Nav piemērots lietošanai ar induktīvās slodzes iekārtām, piemēram, veļas mašīnām.



## **LIETUVIŲ**

Skirta naudoti tik viduje.  
Didž. apkrova: Žr. etiketėje.  
Nenaudoti su induktyviomis  
apkrovomis, pavyzdžiui, skal-  
byklėmis.

## **PORTUGUÊS**

Apenas para utilização no  
interior.

Carga máxima: ver tipo de  
etiqueta.

Não é adequado para usar  
com cargas indutivas, por  
exemplo, máquinas de lavar  
roupa.

## **ROMÂNĂ**

Numai pentru uz intern.  
Greut. max: citește eticheta.  
Nu folosi cu încărcări induc-  
tive ca în cazul mașinilor de  
spălat.

## **SLOVENSKY**

Len na použitie v interiéri.  
Max. nosnosť: viď štítok.  
Nevhodné na použitie s  
indukčnou záťažou, napríklad  
práčky.

## **БЪЛГАРСКИ**

Само за употреба на  
закрито.  
Максимално натоварване:  
Вижте етикета.  
Артикулът не е подходящ  
за употреба с индуктивни  
консуматори, например  
пералня.

## **HRVATSKI**

Samo za upotrebu u zatvore-  
nom prostoru.  
Maks. snaga: vidi etiketu.  
Nije prikladno za upotrebu s  
induktivnim opterećenjima,  
primjerice, perilicama rublja.

## **ΕΛΛΗΝΙΚΑ**

Προορίζεται για χρήση μόνο  
σε εσωτερικούς χώρους.  
Μέγ. φορτίο: Βλ. ταμπελάκι.  
Δεν είναι κατάλληλο για  
χρήση με επαγωγικά φορτία,  
π.χ. πλυντήρια ρούχων.



## **РУССКИЙ**

Использовать только в помещении.

Макс. нагрузка: см. этикетку.

Не использовать с индуктивными приборами, например стиральной машиной.

## **УКРАЇНСЬКА**

Лише для використання у приміщенні.

Макс. напруга: Див. етикетку.

Не підходить для індукційних приладів, наприклад, для пральних машин.

## **SRPSKI**

Isključivo za upotrebu u zatvorenom.

Maks. snaga: vidi etiketu.

Nije pogodno za upotrebu s induktivnim opterećenjem, npr. s veš-mašinama.

## **SLOVENŠČINA**

Samo za uporabo v zaprtih prostorih.

Največja obremenitev: glej označbo.

Ni primerno za induktivne obremenitve, na primer s pralnimi stroji.

## **TÜRKÇE**

Sadece iç mekan kullanımı içindir.

Maks. yük: Etikete bakınız.

Çamaşır makineleri gibi endüktif yüklemeler ile kullanım için uygun değildir.

## **中文**

只能室内使用。

最大可负荷：见类型标签。

不适合和电感负载一起使用，如洗衣机。

## **繁中**

僅適用於室內。

最高承重量：請見型號標籤。

不適用於洗衣機等電感性負載之電器用品。



### 한국어

실내 전용

최대 출력: 라벨 참고

세탁기와 같은 유도성 부하 제품에는 적합하지 않습니다.

### 日本語

室内専用。

最大荷重 : ラベルを参照してください。

洗濯機など、モーター内蔵の電化製品には使用しないでください。

### BAHASA INDONESIA

Hanya untuk penggunaan di dalam ruangan.

Muatan maks.: Lihat jenis label.

Tidak sesuai untuk kegunaan muatan induktif, seperti mesin cuci.

### BAHASA MALAYSIA

Hanya untuk kegunaan di dalam rumah.

Muatan maks.: Lihat jenis label.

Tidak sesuai untuk kegunaan muatan induktif, seperti mesin basuh.

### عربي

للإستخدام الداخلي فقط.  
الحمولة القصوى : أنظر بطاقة النوعية.  
غير مناسبة للإستخدام مع الأحمال  
الحثية، على سبيل المثال آلات  
الغسيل.

### ไทย

สำหรับใช้ในบ้านเท่านั้น

กำลังไฟฟ้าสูงสุด: ดูที่ตัวเครื่อง

ไม่เหมาะสำหรับใช้กับเครื่องใช้ไฟฟ้า  
ที่เป็นโหลดแบบเหนี่ยวนำ เช่น เครื่อง  
ซักผ้า

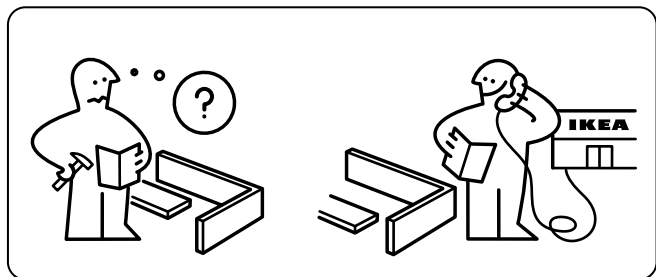
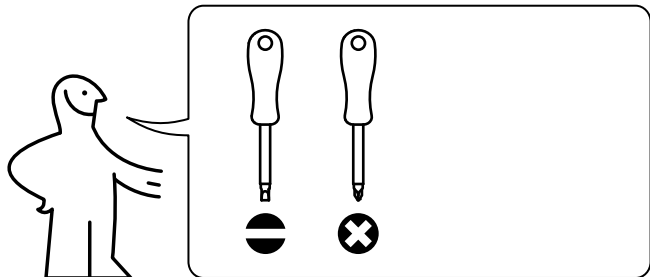

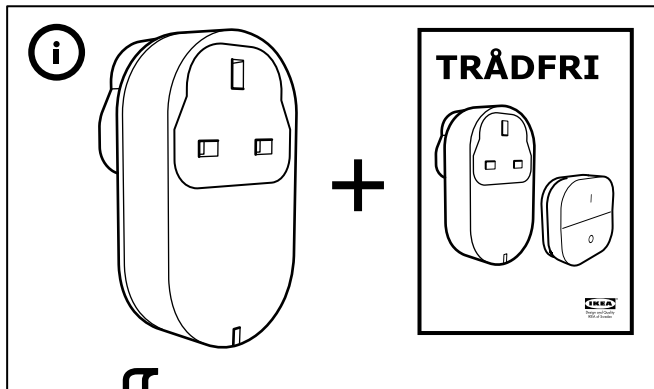

**1**

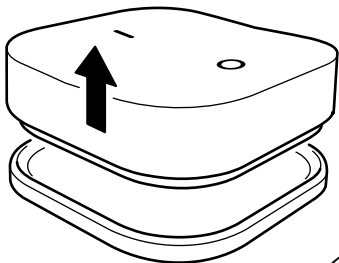



**2**

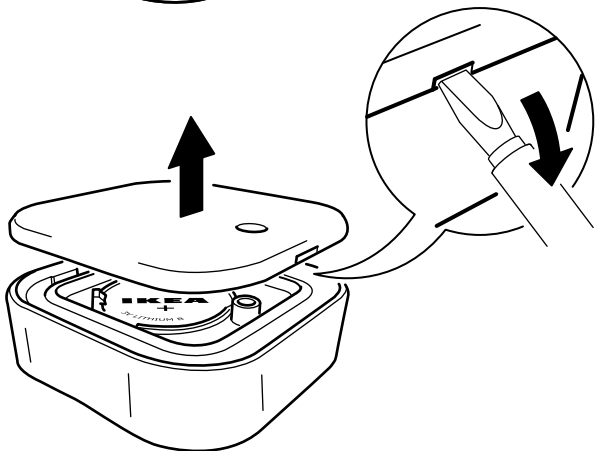
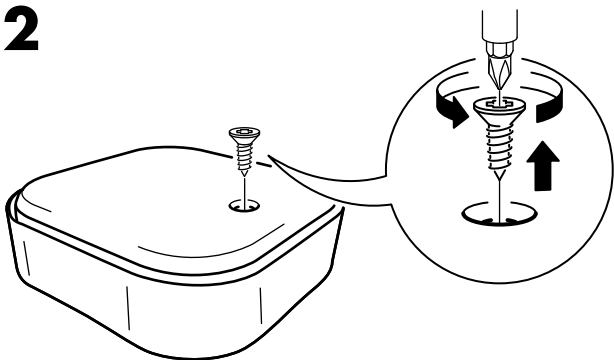

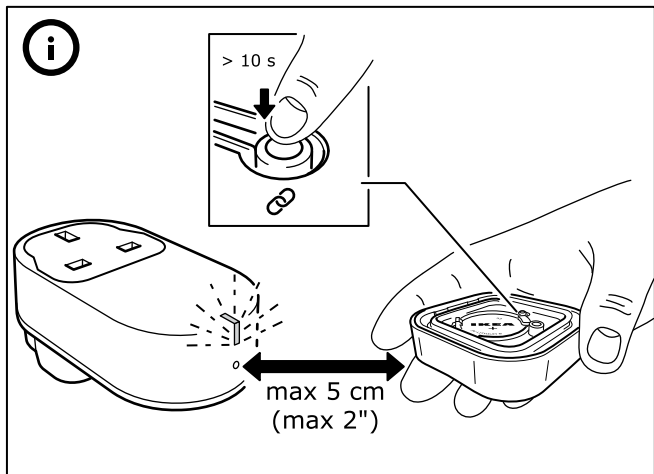

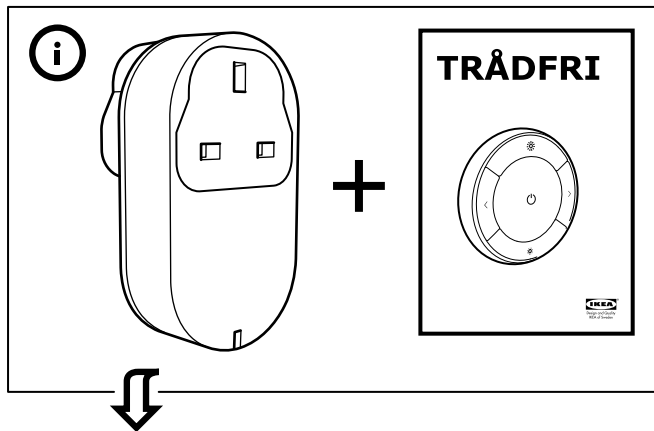

**1**

